

## Keuringsverslag van een elektrische laagspanning- en zeer lage spanningsinstallatie

### CONFORM

Datum keuring: 22/12/2023      Inspecteur: Niel Tersago      Mentor: -      Installateur: Global Gates Comm. V.  
ID-label: -      B.T.W. nr.: BE 0684 549 289      Klantreferentie: -  
Merk en type meettoestel: Metre! MI3155      Serienummer: 21251368  
Datum verslag: 22/12/2023

#### Plaats van het onderzoek

Straatnaam      Gemeentestraat  
Huisnummer      96  
Busnummer      -  
Postcode      3210  
Gemeente      Linden  
Land      België

#### Eigenaar

Naam      Meys Rigo  
Straatnaam      Gemeentestraat  
Huisnummer      96  
Busnummer      -  
Postcode      3210  
Gemeente      Linden  
Land      België

#### Installateur

Naam      Global Gates Comm. V.  
BTW nr.      BE 0684 549 289  
Telefoonnummer      0472 28 24 85  
E-mail      facturatie@globalgates.be

Type : PV-installatie en/of thuisbatterij  
Afbelding schakel- en verdeelbord:

EAN : 541449400001118309

Teller Nr.: : 1SAG3100313478

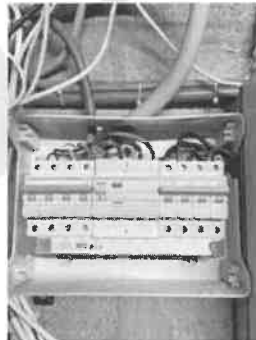

#### Aard onderzoek:

Gelijkvormigheidscontrole van een PV installatie  $\leq 10$  kVA en/of thuisbatterij volgens (KB 08/09/2019) - AREI Boek 1- 6.4. en 4.2.4.3. en 7.112. en synergrid C10/11.

Is de installatie aangevat voor 01/06/2023?

Nee

Netbeheerder: FLUVIUS

Spanning: 3N400V

Meter / bord verbinding: 10 mm²

Max beveiliging: 32 A

Aantal borden: 1

Aantal kringen: 2

Aardelektrode: Aardingslus

Ri algemeen: 11,93 MΩ

RE: 3,64 Ω

OK

OK



**DIFFERENTIEELSTROOMINRICHTING**

IΔ (mA)	In (A)	In - andere (A)	Ist	Type	Beveiligde kringen	Test	x 2,5
300	40		22,5kA2s (3000A)	A	2	OK	OK

**BESCHRIJVING INSTALLATIE**

Aantal kringen	Curve	Bescherming IN (A)	(andere)	P	Sectie (mm²)
1	C	32	Rem	4	6
1	C	20	Pv	4	2,5

Visueel nazicht (algemeen)	OK	Directe aanraking	OK	Indirecte aanraking	OK
Aansluitingen	OK	schema in bijlage door Aceg vzw	NA		
Equipotentiale verbindingen	OK	Doorsnede geleiders	OK		
Continuïteit	OK	Verlichting / toestellen	OK	Eilandwerking	OK

**GROENE METER**

Fase	Serie Nr	Meterstand	CE markering	MID markering
------	----------	------------	--------------	---------------

**OMVORMER**

Aantal: 1				
Merk: HUAWEI	Serie: SUN2000	Type: SUN2000-8KTL-M1	Aansluitingen: 3-phase	
Serienummer: BT2320332982	Smax (VA): 8800	I AC - nom (A): 12.70	Geschik voor batterij opslag: Ja	
Curve: C	IN (A): 20	UDC Max > UDC panelen/string: OK	IDC Max > I str1 + I str2 + ...: OK	

**FOTOVOLTAISCHE ZONNEPANELEN**

Aantal	Merk	Type	Piekvermogen per stuk (Wp)	Totaal Piekvermogen (Wp)
18	Austa	430wp	430	7740

**THUISBATTERIJ**

**OPMERKINGEN - INBREUKEN - NOTA'S**

- nota/note 2 Geen inbreuken vastgesteld.
- nota/note 25 De panelen zijn niet/slecht zichtbaar & alsook niet bereikbaar.
- nota/note 6 Deze controle omvat enkel de PV-installatie.

**BESLUIT**

- De elektrische installatie voldoet aan de voorschriften van het KB 08/09/2019 - AREI Boek 1. Het volgende controlebezoek is te voorzien voor 22/12/2048
- De nodige maatregelen werden genomen, zodat de ingangsklemmen van de automatische differentieelstroominrichting, geplaatst aan het begin van de installatie, toegankelijk zijn gemaakt door verzegeling.
- Het (de) eendraadsschema(s) en het (de) situatieplan(nen) werd(en) door het erkend organisme voor gezien getekend.

Deze pdf-versie van het keuringsverslag is de originele versie en mag worden verspreid..

Aantal bijlage(n):

**VRIJGAVE VAN HET KEURINGSVERSLAG**

De inspecteur Niel Tersago



**Plichten van de eigenaar, beheerder, huurder voor de installatie onderworpen aan het AREI Boek 1 afdeling 9.1.2.**

Het verslag dient te worden bewaard in het dossier van de elektrische installatie.  
 Elk wijziging dient te worden vermeld in het elektrisch dossier.  
 Elk orgaan overkomen voor personen en te wijten, rechtsreeks of onrechtstreeks, aan de aanwezigheid van de elektrische installatie dient onmiddellijk meegedeeld te worden aan de algemene Directie Energie van de Federale Overheidsdienst Economie.

**Kwaliteit**  
 De reproductie van dit document is enkel toegelaten in zijn integrale vorm en enkel met het schriftelijk akkoord van het controleorgaan en de aannemer.  
 De keuring beperkt zich tot de zichtbare en normaal toegankelijke delen van de installatie.

Voor vragen of algemene voorwaarden verwijzen wij graag naar [www.aceg.be](http://www.aceg.be)

BE53 0689 0209 2953 | BTW BE0839.866.481

**Stappenplan voor een installatie die conform is:**

Stap 1	Stap 2	Stap 3	Stap 4
Lees dit proces-verbaal zorgvuldig en besteed aandacht aan de eventuele nota's	Als u grote wijzigingen of uitbreidingen aan de installatie aanbrengt, moet u deze laten controleren.	De volgende periodieke keuring is voorzien voor 22/12/2048	ACEG staat tot uw dienst voor alle noodzakelijke keuringen.

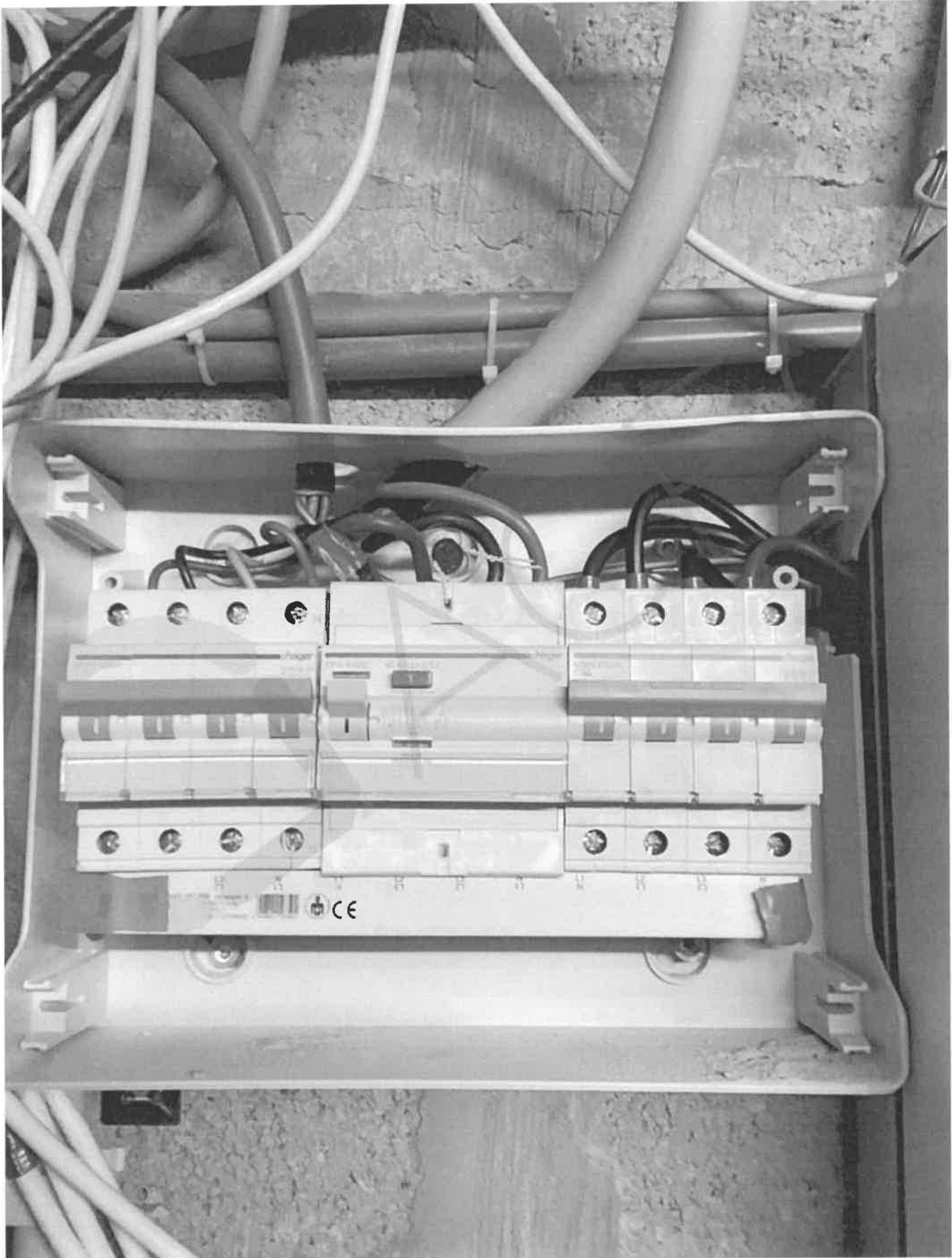

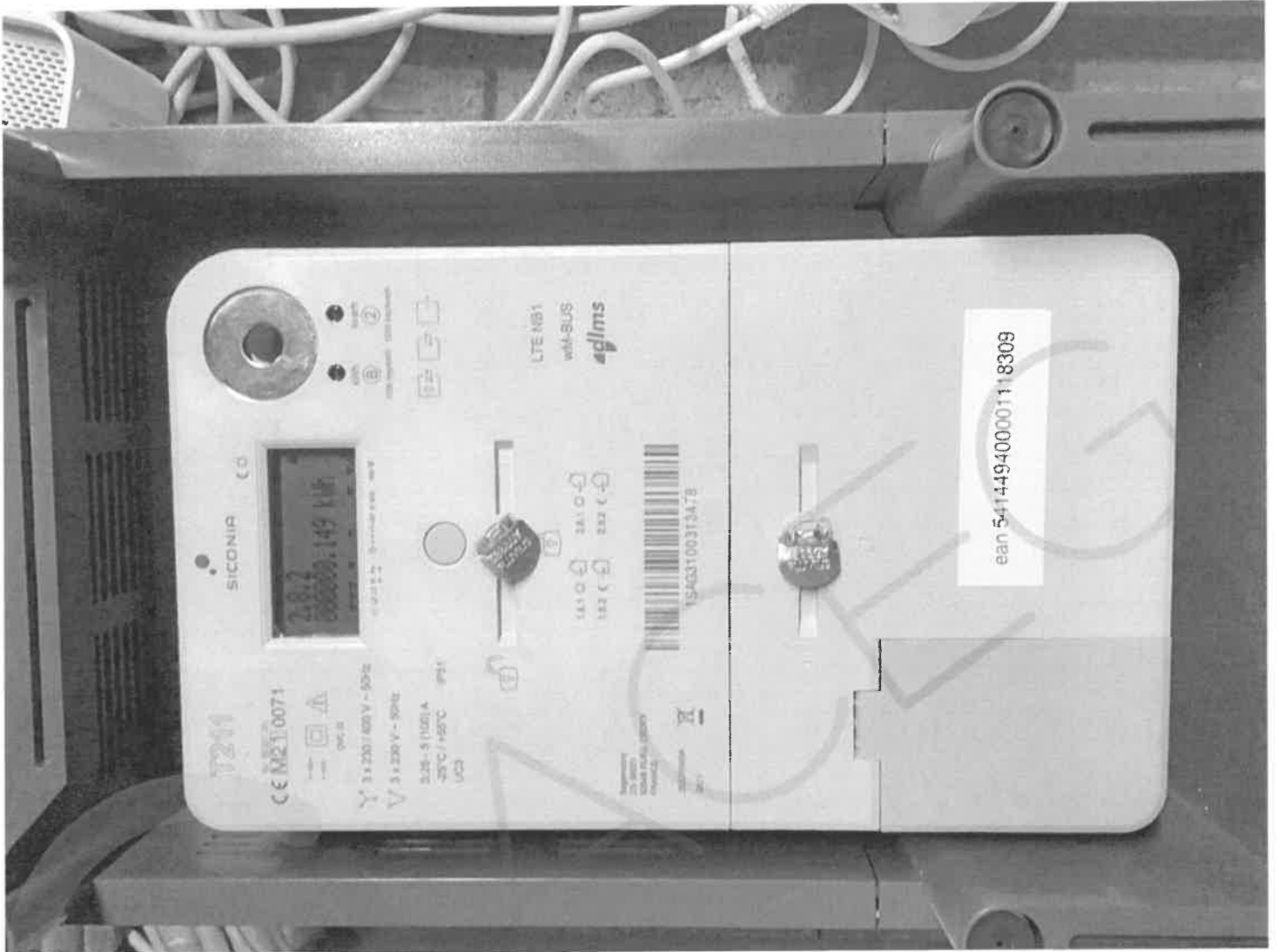



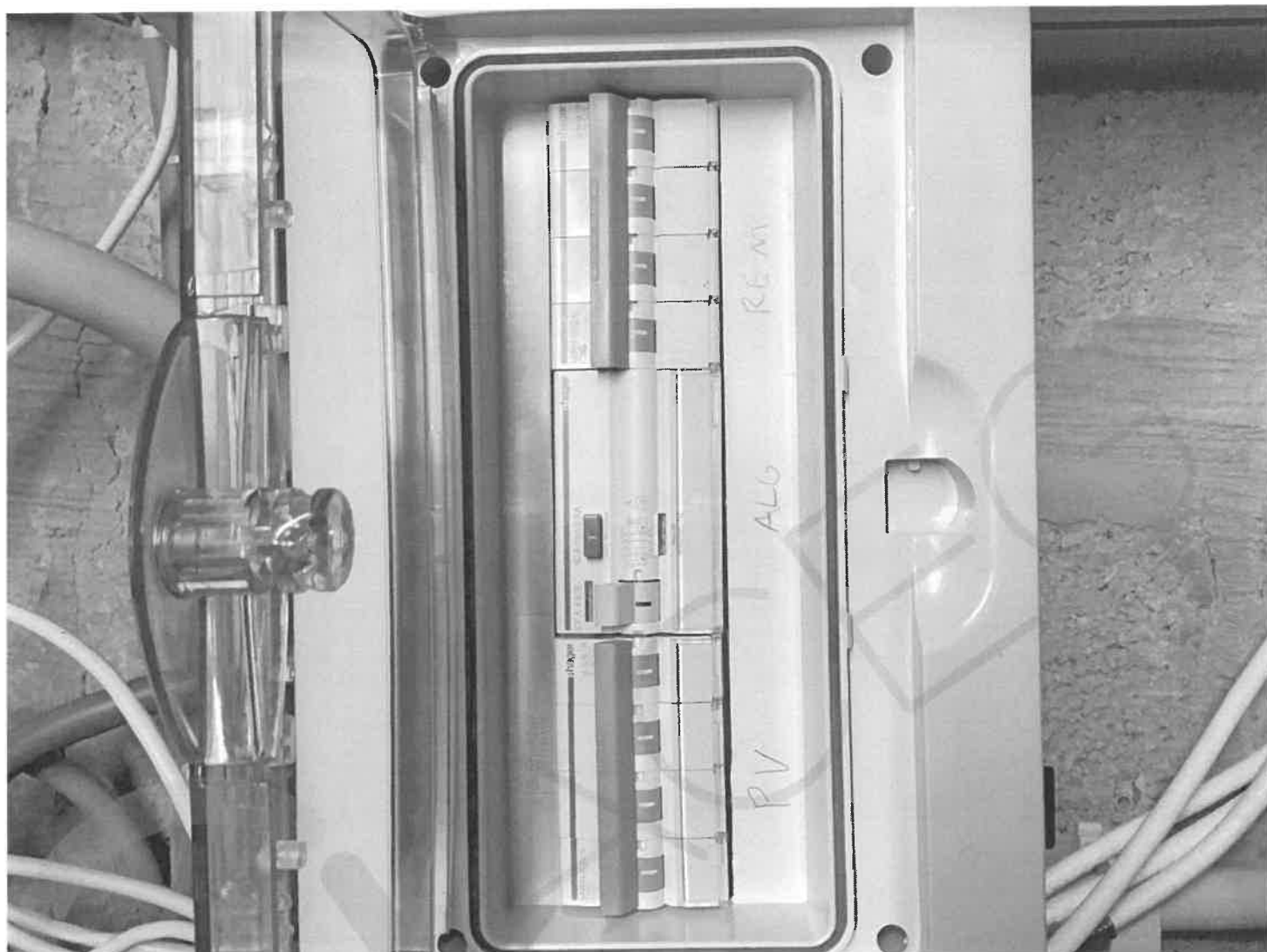

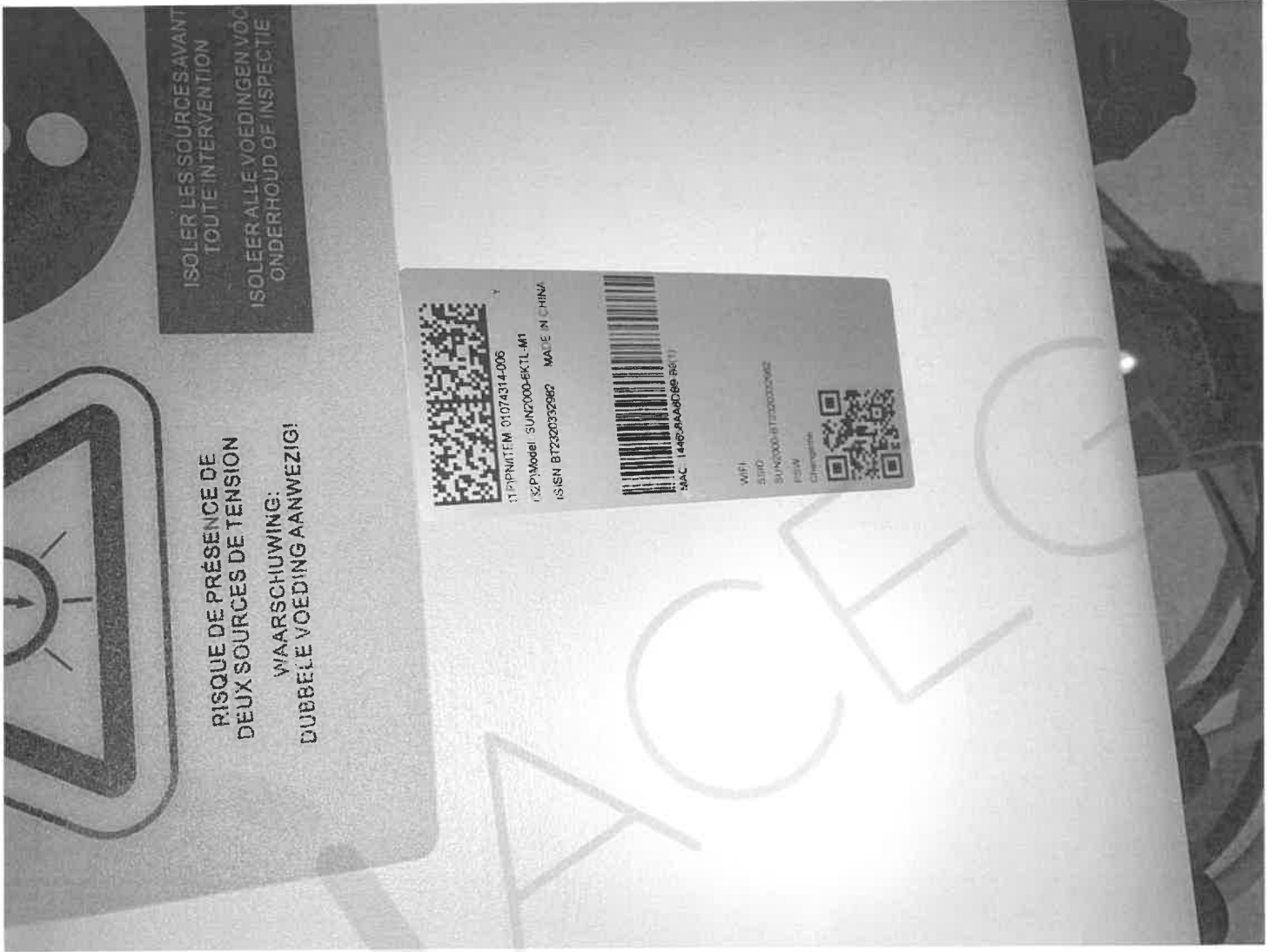

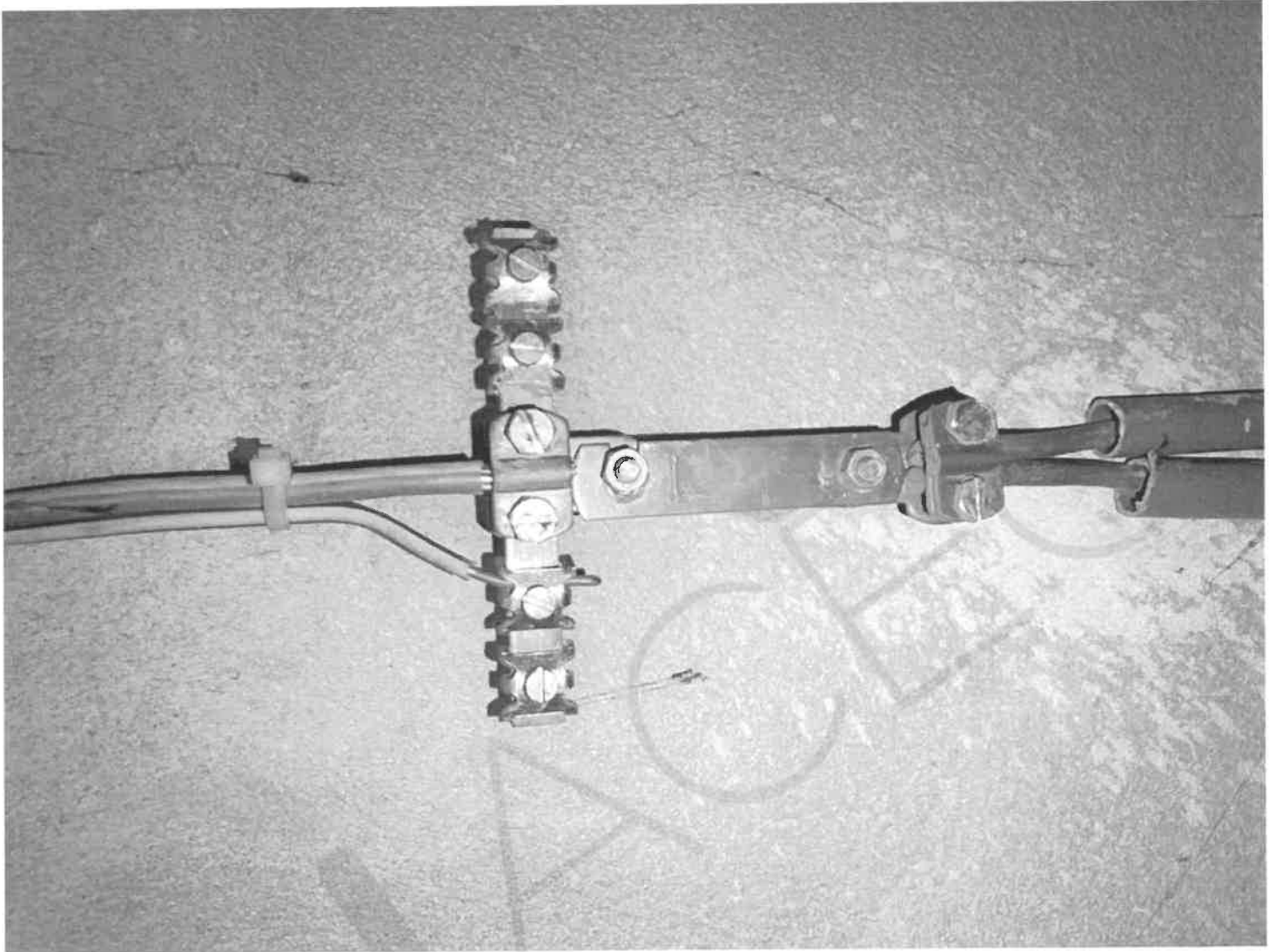





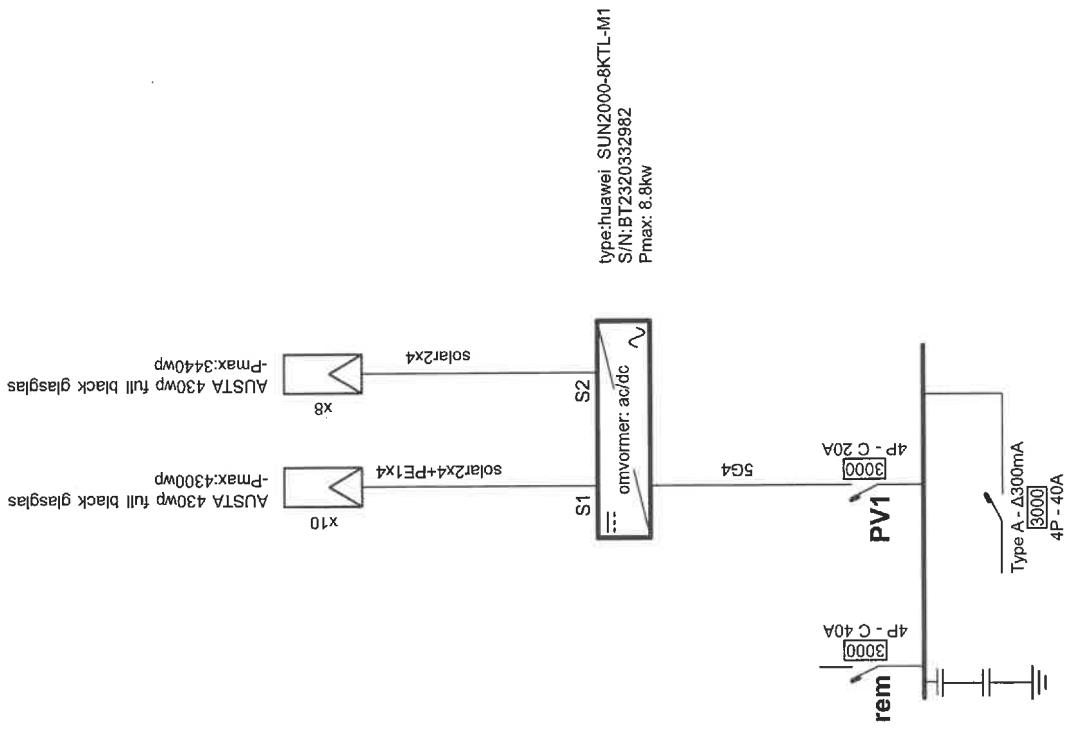

**Erkend Organisme**  
 ACEG vzw  
 Ringlaan 39  
 1853 Strombeek-Bever  
 Tel.: 02 880 88 90  
 e-mail: info@acgg.be  
 BE 0839.866.481

**Plaats van de elektrische installatie**  
 Rigo Meys  
 Gemeentestraat 96  
 3210 Linden

**Installateur**  
 Global Gates comm. v.  
 De Vis 24  
 2930 Brasschaat  
 GSM: 0472 28 24 83  
 e-mail: facturatie@globalgates.be  
 BTW BE 0684.549.289

**p. 1/3**  
**Eendraadschema**  
 3 x 400V + N ~ 50Hz  
 Rescert 04608



*[Handwritten signature]*

22/12/2023

**ACEG**  
 Nieuw Teraag 89  
 1853 Strombeek-Bever

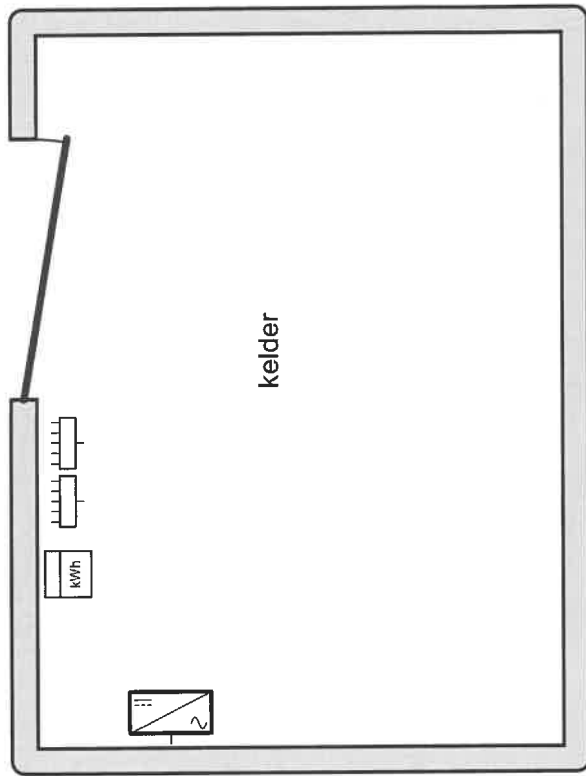

**Erkend Organisme**  
 ACEG vzw  
 Ringlaan 39  
 1853 Strombeek-Bever  
 Tel.: 02 880 88 90  
 e-mail: info@aceg.be  
 BE 0839.866.481



22/12/2023

**Plaats van de elektrische installatie**

Rigo Meys  
 Gemeentestraat 96  
 3210 Linden

**Installateur**

Global Gates comm. v.  
 De Vis 24  
 2930 Brasschaat  
 GSM: 0472 28 24 83  
 e-mail: facturatie@globalgates.be  
 BTW BE 0684.549.289



**p. 2/3**  
**Situatieschema**

3 x 400V + N ~ 50Hz

Rescert 04608

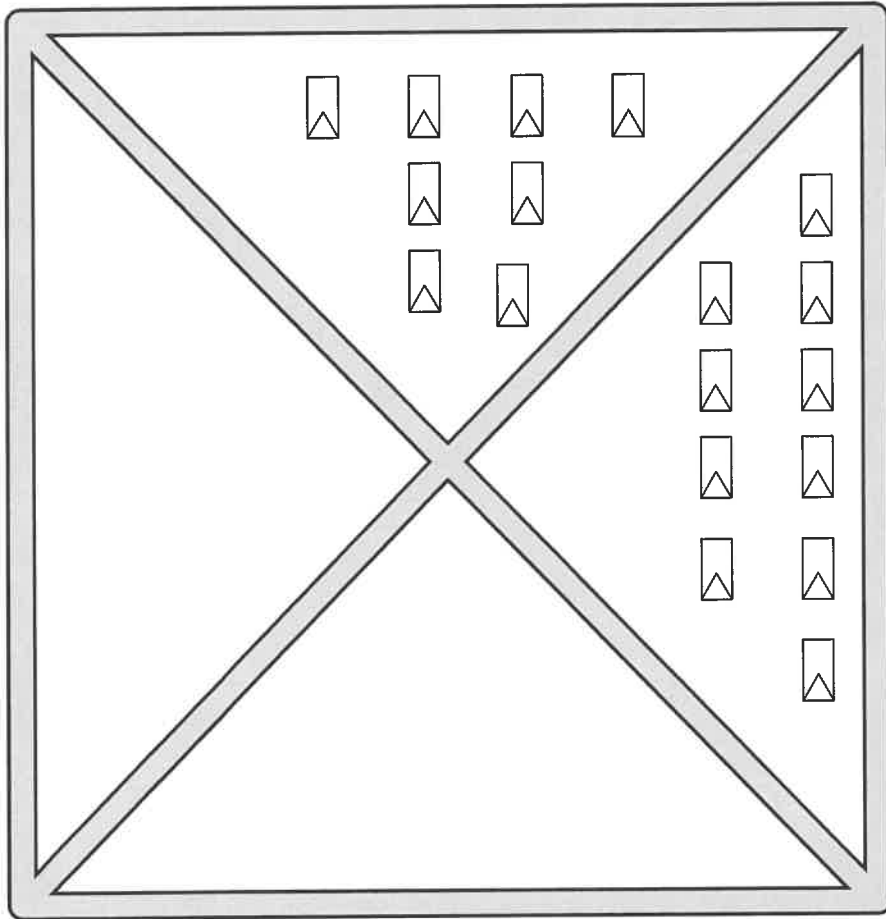

vooraanzicht

**Erkend Organisme**  
 ACEG vzw  
 Ringlaan 39  
 1853 Strombeek-Bever  
 Tel.: 02 880 88 90  
 e-mail: info@aceg.be  
 BE 0839.866.481

**Plaats van de elektrische installatie**  
 Rigo Meys  
 Gemeentestraat 96  
 3210 Linden

**Installateur**  
 Global Gates comm. v.  
 De Vis 24  
 2930 Brasschaat  
 GSM: 0472 28 24 83  
 e-mail: facturatie@globalgates.be  
 BTW BE 0684.549.289

**p. 3/3**  
**Situatieschema**  
 3 x 400V + N ~ 50Hz  
 Rescert 04608



22/12/2023  
 Met Tetsko  
 ACEG vzw  
 Ringlaan 39  
 1853 Strombeek-Bever  
 Tel.: 02 880 88 90  
 e-mail: info@aceg.be  
 BE 0839.866.481